



# P 99



Selbstladepistole  
P 99

Bedienungsanleitung

Operating Instructions

Mode d'emploi

Instrucciones de uso

Wichtige Hinweise über den Umgang mit Waffen  
Gehen Sie davon aus, daß auch die sicherste Waffe durch unsachgemäßen Umgang für Sie und andere gefährlich werden kann.

Machen sie sich zuerst anhand der Bedienungsanleitung mit der Funktion und Handhabung der Waffe vertraut.

Gehen Sie auch mit der ungeladenen Waffe so um, als wenn sie geladen wäre.

Beachten Sie stets: Keinen Finger am Abzug, außer zur gewollten Schußabgabe.

Halten Sie die Waffe immer so, daß Sie und Unbeteiligte nicht gefährdet sind.

Wenden Sie bei der Bedienung, beim Zerlegen und beim Zusammenbau nie Gewalt an.

Sicherheit ist nur gewährleistet, solange sich die Waffe in ein-

wandfreiem Zustand befindet. Unsachgemäße Handhabung und mangelnde Pflege können die Funktion und Sicherheit der Waffe beeinträchtigen.

Beachten Sie, daß die Waffe bei Einwirkungen von außen, z.B. Korrosion, Herunterfallen, usw. von einem Fachmann durchgeprüft werden muß.

Unsachgemäße Eingriffe in den Mechanismus, durch Gewalt hervorgerufene Beschädigungen und Veränderungen durch Dritte entbinden den Hersteller von jeglichen Gewährleistungsansprüchen. Arbeiten an Waffen dürfen nur von autorisierten Fachleuten vorgenommen werden.

Caution: Handling of Firearms

Never forget that even the safest weapon can be dangerous to you and others if not handled correctly.

Before handling any weapon, first thoroughly familiarise yourself with its functions and handling by carefully reading the instructions.

Always handle an unloaded weapon as if it were really loaded. Never forget to keep your finger off the trigger until you actually wish to fire a shot. Always handle the weapon in such a way that neither you nor bystanders are endangered.

Never use force when using, stripping or assembling the weapon.

Only weapons in perfect working order are really safe. Incorrect handling and poor maintenance will impair the function-ing and

safety of the weapon.

Always have your firearm inspected by a qualified gunsmith if it has suffered from corrosion, being dropped or other external damage.

Warranty Claims: the makers of the weapon are free of liability for any claims resulting from unauthorised tampering with the mechanism, damage from using force, or modifications made by third parties. All work on weapons must be done by authorised gunsmiths only.

## Observations importantes pour le maniement des armes

Ne jamais oublier que l'arme la plus sûre peut devenir dangereuse pour vous et d'autres personnes, si elle n'est pas maniée correctement.

Tout d'abord se familiariser avec le fonctionnement et le maniement de l'arme en étudiant le mode d'emploi.

Manier l'arme non chargée comme si elle était chargée.

Ne jamais laisser le doigt sur la détente, sauf pour tirer sur une cible.

Toujours tenir l'arme de telle manière que vous et d'autres personnes ne soient pas mises en danger.

Ne jamais faire usage de la force pendant le maniement, le démontage et le montage.

La sécurité n'est garantie que

tant que l'arme est en parfait état.

Un maniement incorrect et un entretien insuffisant peuvent nuire au fonctionnement et à la sécurité de l'arme.

Si l'arme a subi des influences extérieures, telles que corrosion, chute, elle doit être impérativement examinée par un armurier qualifié.

En cas d'intervention non conforme sur le mécanisme, de dommages provoqués par la force ou de modifications effectuées par des tiers, le fabricant se dégage de toute prétention à garantie.

Seules les spécialistes agréés sont autorisés à effectuer des travaux sur les armes.

## Observaciones importantes sobre el manejo de armas

No se olvide Vd. jamás que hasta el arma más segura puede volverse peligrosa para Vd. y otros, si no se maneja correctamente. Ante todo deberá familiarizarse con el funcionamiento y el manejo del arma estudiando atentamente las instrucciones de uso. Manipule el arma sin cargar siempre como si estuviese cargada.

Recuerde Vd. siempre una cosa: Tenga el dedo lejos del disparador, si no quiere disparar. Mantenga el arma siempre de manera que no ponga en peligro ni a Vd., ni a las personas que le rodeen. Al manejar, desarmar y montar el armar, abstenerse estrictamente de ejercer fuerza. Sólo armas en perfecto estado de servicio son armas seguras. El

manejo incorrecto y el mantenimiento descuidado pueden mermar el funcionamiento y la seguridad del arma. Si el arma ha sido afectada por corrosión o daños, p.ej. por haber caído etc., hacerla inspeccionar sin falta por un armero cualificado. Toda intervención inadecuada en el mecanismo, deterioros provocados por fuerza y modificaciones efectuadas por terceros desligan al fabricante de toda prestación de garantía. Toda reforma u otros trabajos en armas deberán efectuarse exclusivamente por armeros autorizados.

	Seite		Seite
Bedienelemente .....	9	Entladen der Pistole .....	24
Allgemeines .....	10	Zerlegen der Pistole .....	27
Kurzanleitung .....	11	Ausbau des Schlagbolzens .....	29
Prüfungen .....	12	Einbau des Schlagbolzens .....	30
Sicherungsmechanismen .....	15	Zusammensetzen der Pistole .....	31
Laden der Pistole .....	17	Anpassen des Griffes .....	32
Einführen der ersten Patrone .....	18	Riemenöse .....	33
Schießen mit Spannabzug .....	19	Visierung .....	34
Schießen mit vorgespanntem Schlagbolzen .....	19	Reinigen .....	36
Entspannen des Schlagbolzens .....	21	Lieferumfang/Sonderzubehör .....	38
Pistole bei leergeschossenem Magazin .....	22	Technische Daten .....	39

## TABLE OF CONTENTS

	Page		Page
Operating controls .....	9	Unloading the pistol .....	24
General .....	10	Stripping the pistol .....	27
Instructions in brief .....	11	Removing the striker .....	29
Checks .....	12	Fitting the striker .....	30
Safety mechanisms .....	15	Reassembling the pistol .....	31
Loading the pistol .....	17	Adjusting the grip .....	32
Chambering the first round .....	18	Lanyard loop .....	33
Double action shooting .....	19	Sights .....	34
Single action shooting .....	19	Cleaning .....	36
Decocking the striker .....	21	Scope of delivery/special accessory .....	38
Pistol with magazine emptied .....	22	Technical Data .....	39

	Page		Page
Éléments de commande .....	9	Déchargement du pistolet .....	24
Généralités .....	10	Démontage du pistolet .....	28
Brèves instructions .....	11	Démontage du percuteur .....	29
Contrôles .....	13	Montage du percuteur .....	30
Mécanismes de sûreté .....	16	Remontage du pistolet .....	31
Chargement du pistolet .....	17	Adaptation de la poignée .....	32
Introduction de la première cartouche .....	18	Oielett pour bretelle .....	33
Tir avec double action .....	20	Visée .....	35
Tir avec simple action .....	20	Nettoyage .....	37
Désarmement du percuteur .....	21	Étendue de la livraison / accessoires spéciaux .....	38
Pistolet avec chargeur vidé .....	22	Caractéristiques techniques .....	40

	Página		Página
Piezas de funcionamiento .....	9	Descargar la pistola .....	24
Aspectos generales .....	10	Desmontar la pistola .....	28
Instrucciones de manejo (resumen) .....	11	Extraer el percutor .....	29
Pruebas de control .....	14	Montar el percutor .....	30
Sistemas de seguridad .....	16	Montaje de la pistola .....	31
Cargar la pistola .....	17	Ajuste de la empuñadura .....	32
Introducir el primer cartucho .....	18	Enganche de correa .....	33
Disparar con gatillo de doble acción .....	20	Dispositivo de puntería .....	35
Disparar con percutor armado .....	20	Limpieza .....	37
Desarmar el percutor .....	21	Volumen de suministro/piezas especiales .....	38
Pistola con cargador vacío .....	22	Datos técnicos .....	40

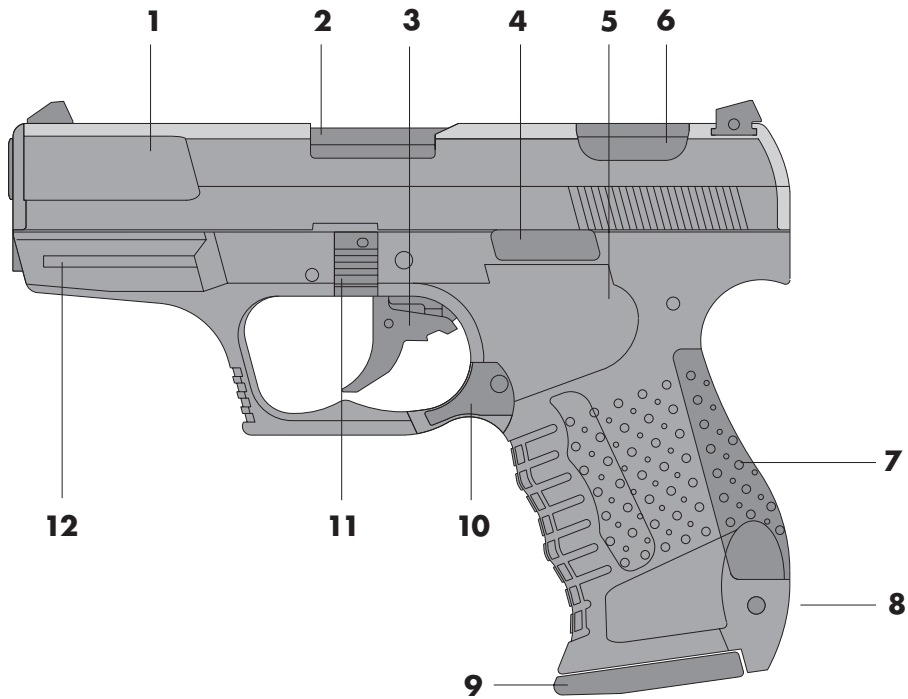



1	Verschluß	1	Slide assembly	1	Culasse	1	Corredera
2	Lauf	2	Barrel	2	Canon	2	Cañón
3	Abzugzügel	3	Trigger	3	Détente	3	Gatillo
4	Verschlußfanghebel	4	Slide catch	4	Levier d'arrêt de culasse	4	Palanca de retención de la corredera
5	Griffstück	5	Frame	5	Poignée	5	Empuñadura
6	Entspanndrucker	6	Decocking key	6	Poussoir de désarmement	6	Pulsador de desarme
7	Griffrücken, auswechselbar	7	Backstrap, interchangeable	7	Dos de poignée, interchangeable	7	Parte trasera de la empuñadura, recambiable
8	Riemenösenhalter (für USA optional)	8	Lanyard loop (optional for USA)	8	Porte-oeillet pour bretelle (option pour les USA)	8	Sujeción para correa (opcional para E.E.U.U.)
9	Magazin	9	Magazine	9	Chargeur	9	Cargador
10	Magazinhalter	10	Magazine catch	10	Arrêtoir de chargeur	10	Retén del cargador
11	Laufhaltebügel	11	Barrel catch	11	Étrier de retenue du canon	11	Estribo para soporte cañón
12	Montageschiene für optoelektronische Zielgeräte	12	Attachment rail for optoelectronic aiming devices	12	Rail de fixation pour viseurs optoélectroniques	12	Riel de montaje para dispositivos de puntería optoelectrónicos

Die WALTHER Selbstladepistole P 99 Kaliber 9mm x 19 wurde nach den neuesten Erkenntnissen für den behördlichen Gebrauch und zur Selbstverteidigung entwickelt. Sie zeichnet sich durch sofortige Schußbereitschaft, größtmögliche Sicherheit, einfache Handhabung für Rechts- und Linkshänder, günstige Formgebung, robuste Bauart, optimale Funktionssicherheit, schnelle Zielerfassung und große Magazinkapazität aus. Die spezielle Oberflächenbehandlung der Metallteile ergibt eine verschleißfeste Oberfläche und gewährleistet ein Höchstmaß an Korrosionsschutz bei gleichzeitig ansprechendem Aussehen.

The WALTHER Automatic Pistol P99 caliber 9mm x 19 was developed on the basis of the latest technology for military and police use and for self defense. It is distinguished by immediate first shot potential, maximum safety, easy handling for both right-handers and left-handers, ergonomic styling, rugged design, optimum dependability, rapid target acquisition and large magazine capacity. The special surface treatment of the metal parts provides a wear-proof surface and ensures maximum corrosion protection while retaining its attractive appearance.

Le pistolet automatique WALTHER P 99 calibre 9 mm x 19 a été développé d'après les acquis technologiques les plus récents pour les pouvoirs publics et l'autodéfense. Il se distingue par une aptitude au tir immédiate, une sûreté maximale, un maniement simple pour les droitiers et les gauchers, une forme ergonomique, une conception robuste, une sécurité de fonctionnement optimale, une visée rapide et un chargeur de grande capacité. Le traitement spécial des pièces métalliques permet d'obtenir une surface inusable et garantit une exceptionnelle protection contre la corrosion tout en offrant un aspect attrayant.

La Pistola automática WALTHER P 99 cal. 9mm x 19 fué desarrollada según las últimas técnicas tanto para uso oficial como para defensa personal. Destaca por su inmediata disposición de tiro, máxima seguridad posible, su fácil manejo tanto para diestros como zurdos, su adecuado diseño, su robusta construcción, la seguridad en el funcionamiento, la rápida detección del blanco así como la gran capacidad de cargador. Gracias al tratamiento especial de la superficie de las partes metálicas se obtiene una superficie resistente al desgaste, garantizando con ello una máxima protección contra la corrosión sin perder en aspecto.

## Kurzanleitung

Unter Berücksichtigung der in dieser Bedienungsanleitung angeführten und gekennzeichneten Sicherheitshinweise ist die Pistole fertigzuladen und der Schlagbolzen mit dem Entspanndrucker zu entspannen.

 In dieser sicheren Stellung ist die Pistole feuerbereit.

## Instructions in brief

To prepare the pistol to be ready to fire the pistol must simply be fully loaded and the striker decocked using the decocking key, with due attention being given to the safety instructions contained and indicated as such in these Operating Instructions.

 In this safe position the pistol is ready to fire.

## Brèves instructions

Le pistolet doit être chargé et le percuteur doit être désarmé par le poussoir de désarmement en respectant les consignes de sécurité figurant et signalées dans ce mode d'emploi.

 Dans cette position assurée, le pistolet est prêt à tirer.

## Instrucciones de manejo (resumen)

Teniendo en cuenta las indicaciones de seguridad descritas y señaladas en este folleto, cargar la pistola y desarmar el percutor mediante el pulsador de desarme.

 En esta segura posición la pistola está dispuesta a ser disparada.

## Prüfungen

### Prüfung vor Gebrauch

 Stellen Sie sicher, daß die Pistole vor der Prüfung gesichert und entladen ist (Abzugzüngel in vorderer Position, Lauf frei, Patronenlager frei, Magazin leer).

### Funktionsprüfung

1. Magazin entnehmen, Verschuß bis zum Anschlag zurückziehen.  
Nach Loslassen des Verschlusses muß ihn die Schließfeder wieder in seine vordere Stellung bringen.
2. Leeres Magazin einsetzen, Verschuß bis zum Anschlag zurückziehen.  
Der Verschuß muß in hinterer Stellung gefangen werden.

3. Magazin entnehmen, Verschuß etwas zurückziehen.  
Nach Loslassen des Verschlusses muß ihn die Schließfeder wieder in seine vordere Stellung bringen.
4. Entspanndrucker betätigen  
Der Schlagbolzen muß abschlagen.
5. Leeres Magazin einsetzen, Verschuß bis zum Anschlag zurückziehen.  
Der Verschuß muß in hinterer Stellung gefangen werden.
6. Verschußfanghebel nach unten drücken. Die Schließfeder muß den Verschluss wieder in seine vordere Stellung bringen.
7. Magazin entnehmen, Abzugzüngel so weit zurückziehen bis es in der Single-Action-Position einrastet.

Der Schlagmechanismus darf nicht ausgelöst werden.

8. Abzugzüngel durchziehen (Single-Action-Abzug).  
Schlagbolzen muß ausgelöst werden.
9. Abzugzüngel loslassen und danach ganz durchziehen (Double-Action-Abzug).  
Der Schlagbolzen muß nach Erreichen seiner hintersten Position ausgelöst werden.

### Prüfung nach Gebrauch

 Vergewissern Sie sich, daß die Pistole nach Gebrauch entladen (Lauf und Patronenlager frei) und das Magazin leer ist. Schlagbolzen durch Betätigen des Entspanndruckers entspannen.

## Checks

### Check prior to use

 Before the check, ensure that the pistol is safetied and unloaded (trigger in front position, barrel free, chamber free, magazine empty).

### Function check

1. Remove the magazine, draw back the slide assembly to the stop.  
After the slide assembly is released, it must be returned to its front position by the recoil spring.
2. Insert the empty magazine, draw back the slide assembly to the stop.  
The slide assembly must be arrested in the rear position.
3. Remove the magazine, pull the slide assembly back a little.  
After the slide assembly is released, it must be returned

to its front position by the recoil spring.

4. Operate the decocking key.  
The striker must be released.
5. Insert the empty magazine, draw back the slide assembly to the stop.  
The slide assembly must be arrested in the rear position.
6. Press the slide catch down.  
The recoil spring must return the slide assembly to its front position.
7. Remove the magazine, pull back the trigger until it engages in the single action position.  
The firing mechanism must not be released.
8. Pull back the trigger (single action trigger).  
Striker must be released.
9. Release the trigger and then pull it right back (double action trigger)

The striker must be released after it reaches its rearmost position.

#### Check after use

 Make sure that the pistol is unloaded after use (no round in barrel or chamber) and that the magazine is empty. Decock the striker by pressing the decocking key.

#### Contrôles

##### Contrôles avant usage

 S'assurer que le pistolet est assuré et déchargé avant le contrôle (détente vers l'avant, canon dégagé, boîte de culasse dégagée, chargeur vide).

##### Contrôle de fonctionnement

1. Retirer le chargeur. Reculer la culasse jusqu'en butée. Après l'avoir relâchée, la

culasse doit être ramenée en position avant par le ressort de recul.

2. Placer un chargeur vide.  
Reculer la culasse jusqu'en butée.  
La culasse doit être arrêtée en position arrière.
3. Retirer le chargeur. Reculer un peu la culasse.  
Après l'avoir relâchée, la culasse doit être ramenée en position avant par le ressort de recul.
4. Actionner le poussoir de désarmement.  
Le percuteur doit se dégager.
5. Placer le chargeur vide.  
Reculer la culasse jusqu'en butée. La culasse doit être arrêtée en position arrière.
6. Pousser vers le bas le levier d'arrêt de culasse.  
Le ressort de recul doit ramener la culasse en position avant.

7. Retirer le chargeur. Tirer la détente jusqu'à ce qu'elle s'engage en position "simple action".

Le mécanisme de percussion ne doit pas s'enclencher.

8. Appuyer à fond sur la détente. (Détente "simple action").  
Le percuteur doit s'enclencher.
9. Relâcher la détente puis l'appuyer à fond (détente "double action").  
Le percuteur doit s'enclencher après avoir atteint sa position arrière maximale.

##### Contrôle après usage

 Après usage, s'assurer que le pistolet est déchargé (canon et boîte de culasse dégagés) et que le chargeur est vide. Désarmer le percuteur en actionnant le poussoir de désarmement.

## Pruebas de control

### Pruebas de control antes del uso

 Comprobar si la pistola está asegurada y descargada antes de la prueba de control (gatillo en posición delantera, cañón libre, recámara libre, cargador vacío).

### Prueba de funcionamiento

1. Retirar el cargador, tirar la corredera hacia atrás hasta el tope.  
Después de soltar la corredera, ésta tendrá que volver a su posición delantera por medio del resorte recuperador.
2. Incorporar el cargador vacío, retirar la corredera hasta el tope.  
La corredera tendrá que ser retenida en su posición trasera.

3. Retirar el cargador, tirar la corredera ligeramente hacia atrás.  
Después de soltar la corredera ésta tiene que volver a su posición delantera mediante el resorte recuperador.
4. Accionar el pulsador de desarme.  
El percutor deberá liberarse.
5. Incorporar el cargador vacío, retirar la corredera hasta el tope.  
La corredera deberá de ser retenida en la posición trasera.
6. Apretar la palanca de retención de la corredera hacia abajo.  
La corredera deberá volver a su posición delantera por medio del resorte recuperador.
7. Retirar el cargador, tirar el gatillo hacia atrás hasta que

encaje en posición de simple acción (single-action).

El mecanismo percutor no deberá de ser accionado.

8. Accionar el gatillo (disparo de simple acción (single-action)).  
El percutor deberá liberarse.
9. Soltar el gatillo y accionarlo después por completo (disparo de doble acción (double-action)).  
Después de alcanzar su posición más trasera, el percutor tendrá que liberarse.

### Pruebas de control después del uso

 Asegurarse de que la pistola esté descargada después de su uso (caño y recámara libres) y el

cargador vacío. Desarmar el percutor accionando el pulsador de desarme.

Sicherungsmechanismen  
Die P 99 verfügt über vier unabhängig vom Waffenträger wirkende Sicherungen:

1. Schlagbolzensicherung
2. Abzugzüngelsicherung
3. Entspannsicherung
4. Fallsicherung  
und drei Ladezustandsanzeigen, die die Sicherheit wesentlich erhöhen:
5. Ladeanzeige  
Wenn das Patronenlager frei ist, schließt der Auszieher mit der Außenform des Verschlusses ab. Befindet sich eine Patrone oder Patronenhülse im Patronenlager, wird im Verschluß eine rote Markierung freigegeben. Der Auszieher steht deutlich gegenüber der Außenform des Verschlusses zurück. Dies ist auch mit den Fingern ertastbar.

6. Schlagbolzenstellung  
Im entspannten Zustand des Schlagbolzens verschwindet dieser völlig im Verschluß. Ist der Schlagbolzen gespannt, tritt dieser deutlich sichtbar aus der Verschlußkappe hervor. Dies ist auch mit den Fingern ertastbar.
7. Abzugzüngelstellung  
Nur während des Schießvorganges wird das Abzugzüngel, gesteuert durch den Schlagbolzen, in der Single-Action-Position gehalten. In den anderen Funktionslagen (z.B. beim Durchladen) ist das Abzugzüngel in der Double-Action-Position. Das Abzugzüngel wird vom Schießfinger gegen die Kraft der Abzugfeder in die Single-Action-Position gebracht.

Safety mechanisms  
The P 99 has four safety mechanisms that are effective independently of the user:

1. Striker safety
2. Trigger safety
3. Decocking safety
4. Drop-lever safety  
and three loading status indicators that greatly increase safety:
5. Loaded-chamber indicator  
When the chamber is free, the extractor is flush with the outer form of the slide assembly. If there is a round or case in the chamber, a red mark is exposed in the slide assembly. The extractor is noticeably back from the outer form of the slide assembly. This can also be felt with the fingers.
6. Striker position  
In the decocked state of the

striker, the latter disappears completely into the slide assembly. If the striker is cocked, it projects in clearly visible form out of the slide assembly plate. This can also be felt with the fingers.

7. Trigger position  
The trigger is only held in the single action position during the process of shooting, controlled by the striker. In the other function positions (e.g. during full loading), the trigger remains in the double action position. The trigger is moved by the shooting finger against the force of the trigger spring into the single action position.

## Mécanismes de sûreté

Le P 99 dispose de quatre sûretés dont l'effet ne dépend pas de l'usager:

1. Sûreté du percuteur
2. Sûreté de la détente
3. Sûreté de désarmement
4. Sûreté contre la chute et de trois indicateurs d'état de charge, qui augmentent considérablement la sécurité:
5. Indicateur de charge  
Si la boîte de culasse est délogée, l'extracteur est aligné sur le contour extérieur de la culasse. Si une cartouche ou une douille se trouve dans la boîte de culasse, une marque rouge apparaît sur la culasse. L'extracteur est nettement en retrait par rapport au contour extérieur de la culasse. Cela peut également se sentir avec les doigts.

6. Position du percuteur  
Lorsqu'il est désarmé, le percuteur disparaît complètement dans la culasse. S'il est armé, le percuteur fait visiblement saillie par rapport à la plaque de culasse. Cela peut également se sentir avec les doigts.
7. Position de la détente  
La détente, commandée par le percuteur, n'est main tenue en position "simple action" que pendant la phase de tir. La détente est sur la position "double action" pendant les autres positions fonctionnelles (par exemple: charge ment complet). La détente est amenée en position "simple action" par le doigt en s'opposant à la force du ressort de détente.

## Dispositivos de seguridad

La P 99 dispone de cuatro dispositivos de seguridad que actúan automáticamente, es decir, independientemente del portador del arma.

1. Seguro del percutor
2. Seguro del gatillo
3. Seguro de desarme
4. Seguro de caída así como tres indicadores de carga:  
En caso de estar la cámara vacía, el extractor forma una línea con la forma externa de la corredera. Al encontrarse un cartucho o una vaina en la recámara, en la corredera aparece una señalización roja. El extractor entra en la recámara formando un rebaje con la forma externa de la corredera. Es posible palparlo con los dedos.
6. Posición del percutor  
Estando desarmado el percutor, éste desaparece por completo en la corredera. Armado sobresale visiblemente la tapa de la corredera. Resulta posible palparlo con los dedos.
7. Posición del gatillo  
Únicamente durante el disparo el gatillo, dirigido por el percutor, es retenido en la posición de simple acción. En las demás posiciones de funcionamiento (p.e. al recargar) se encuentra en la posición de doble acción. El gatillo alcanza la posición de simple acción apretándolo con el dedo en sentido contrario a la fuerza del resorte del gatillo.



Laden der Pistole  
Magazinhalter drücken (rechts oder links) und leeres Magazin herausnehmen. Mit dem Bodenrand der Patrone Zubringer oder schon im Magazin befindliche Patronen nach unten drücken und Patrone unter die Magazinlippen schieben. Keine Gewalt anwenden. Beschädigte Magazinlippen führen zu Funktionsstörungen und damit zum Ausfall der Waffe. Beim Entleeren des Magazins Patronen einzeln nach vorne heraus schieben. Gefülltes Magazin bis zum Einrasten des Magazinhalters in die Pistole einschieben.

Loading the pistol  
Press the magazine catch (on the right or on the left) and remove the empty magazine. Press down the magazine follower, or the top round already inserted, using the case rim, and slip the round under the magazine lips. Do not use force: damaged magazine lips can cause malfunctions, rendering the weapon useless in an emergency. To empty the magazine, push each round forward and out. Slide the full magazine into the pistol until the magazine release button engages.

Chargement du pistolet  
Appuyer sur l'arrêteoir de chargeur (à droite ou à gauche) et retirer le chargeur vide. Avec le culot de la cartouche, pousser vers le bas le dispositif d'alimentation en cartouches ou les cartouches qui s'y trouvent déjà, et insérer les cartouches sous les lèvres du chargeur. Ne pas employer la force. Des lèvres de chargeur endommagées peuvent provoquer des dysfonctionnements et rendre ainsi l'arme inutilisable. Pour vider le chargeur, retirer les cartouches une à une vers l'avant. Introduire le chargeur plein dans le pistolet jusqu'à ce que s'encoche l'arrêteoir de chargeur.

Cargar la pistola  
Presionar el retén del cargador (lado derecho o izquierdo) y sacar el cargador vacío. Apretar hacia abajo el elevador o los cartuchos que ya se encuentran en el cargador mediante la base del cartucho y deslizar el cartucho por debajo de los labios del cargador. No emplear violencia. Labios de cargador dañados causan irregularidades de funcionamiento y unido a ello una inutilización del arma. Para vaciar el cargador sacar los cartuchos empujándolos hacia adelante. Introducir el cargador en la pistola, deslizándolo, hasta que el retén encaje.

Einführen der ersten Patrone in das Patronenlager  
Waffe in die Schießhand nehmen und dabei schräg nach unten halten, so daß eine Gefährdung von Personen ausgeschlossen ist. Mit der freien Hand Verschuß ganz zurückziehen und loslassen. Der Verschuß schnell nach vorne, die erste Patrone wird in das Patronenlager eingeführt, der Schlagbolzen ist gespannt. Aus Sicherheitsgründen bleibt das Abzugzügel hierbei in Double-Action-Position stehen.

 Achtung! Keinen Finger am Abzugzügel, Sicherheit beachten, die Pistole ist feuerbereit.

Wird nicht sofort geschossen, Pistole durch Betätigung des Entspanndrückers entspannen.

Chambering the first round  
Hold the weapon in your shooting hand and point it downwards, to rule out any risk to other persons. Draw back the slide assembly to the stop with your free hand and release it. The slide assembly slides forward, chambering the first round, and the striker is cocked. For safety reasons, the trigger remains in the double action position here.

 Caution! Keep your finger off the trigger, and be especially careful; the pistol is ready to fire.

If the weapon is not fired at once, decock the pistol by pressing the decocking key.

Introduction de la première cartouche dans la boîte de culasse  
Prendre l'arme dans la main qui tire en la tenant inclinée vers le bas pour exclure tout danger pour les personnes. Avec la main libre, reculer à fond la culasse, puis la relâcher. La culasse glisse vers l'avant, la première cartouche est introduite dans la boîte de culasse et le percuteur est armé. Pour des raisons de sécurité, la détente reste sur la position "double action".

 Attention! Pas de doigt sur la détente, respecter les consignes de sécurité, le pistolet est prêt à tirer.

Si le tir n'a pas lieu immédiatement, désarmer le pistolet en actionnant le poussoir de désarmement.

Introducción del primer cartucho en la recámara  
Empuñar el arma en la mano que va a accionar el gatillo y apuntar hacia abajo en un plano inclinado para excluir daños a la persona. Tirar la corredera completamente hacia atrás con la mano libre y soltarla. Esta salta hacia adelante, el primer cartucho entra en la recámara, el percutor está armado. Por razones de seguridad el gatillo se mantiene en posición de doble acción (double-action).

 ¡Atención! No apoyar el dedo en el gatillo, observar las medidas de seguridad, la pistola está dispuesta a disparar.

Si no se va a disparar inmediatamente, desarmar la pistola presionando el pulsador de desarme.

### Schießen mit Spannabzug (Double-Action)

Bei durchgeladener Waffe und entspanntem Schlagbolzen Abzugzüngel durchziehen, der Schlagbolzen wird gespannt und schlägt nach Erreichen der hintersten Stellung nach vorne auf das Zündhütchen auf.

### Schießen mit vorge- spanntem Schlagbolzen (Single-Action)

Ist die Waffe geladen und der Schlagbolzen entspannt, genügt es den Verschuß etwa 10 mm zurückzuziehen, um den Schlagbolzen zu Spannen. Dazu kann auch das als Sonderzubehör angebotene Schnellspannholster mit Sicherheitsverriegelung und Verschußwegbegrenzung verwendet werden.

Achtung! Keinen Finger am Abzugzüngel, Sicherheit beachten, die Pistole ist feuerbereit.

Zur Schußabgabe Abzugzüngel in Single-Action-Position zurückziehen. Wird das Abzugzüngel jetzt weitergezogen bricht der Schuß, das Abzugzüngel bleibt für die weiteren Schußabgaben in der Single-Action-Position stehen.

**Double action shooting**  
When the pistol is loaded and the striker decocked, pull back the trigger; the striker is cocked and snaps forward onto the percussion cap when its rearmost position is reached.

**Single action shooting**  
When the pistol is loaded and the striker decocked, you only have to draw the slide assembly back by about 10 mm to cock the striker. The rapid cocking holster available as a special accessory with safety lock and slide assembly travel limiter can also be used for that purpose.

Caution! Keep your finger off the trigger, and be especially careful; the pistol is ready to fire.

To fire a shot, pull the trigger back to the single action position. If the trigger is now pulled further, the shot is fired, and the trigger remains in the single action position for further shots.

**Tir avec double action**  
L'arme étant chargée et le percuteur désarmé, appuyer à fond sur la détente; le percuteur est armé puis percute l'amorce après avoir atteint sa position arrière maximale.

**Tir avec simple action**  
L'arme étant chargée et le percuteur désarmé, il suffit de reculer la culasse d'environ 10 mm pour armer le percuteur. On peut également utiliser à cet effet le holster à armement rapide avec verrouillage de sécurité et limitation de la course de la culasse, livré en accessoire spécial.

 Attention! Pas de doigt sur la détente, respecter les consignes de sécurité, le pistolet est prêt à tirer. Pour tirer, ramener la détente sur la position "simple action". En appuyant davantage sur la détente, le coup part et la détente reste en position "simple action" pour les coups suivants.

**Disparar con gatillo de doble acción (double-action)**  
Con la pistola recargada y el percutor desarmado accionar el gatillo por completo, el percutor se arma y tras alcanzar la posición más trasera salta hacia adelante y hace impacto con la cápsula fulminante.

**Disparar con percutor armado (single-action)**  
Con la pistola recargada y el percutor desarmado es suficiente tirar la corredera aproximadamente 10 mm hacia atrás para armar el percutor. Es posible utilizar para ello la tapa-funda de armado rápido con cerradura de seguro y limitación del recorrido de corredera; es un accesorio especial.

 ¡Atención! No apoyar el dedo en el gatillo, observar las medidas de seguridad, la pistola está dispuesta a disparar. Para disparar tirar el gatillo hacia atrás hasta alcanzar la posición de simple acción (single-action). En caso de seguir accionando el gatillo se efectúa el disparo, el gatillo se mantiene en posición de simple acción (single-action) durante los disparos siguientes.

## Entspannen des Schlagbolzens

Zum Entspannen des Schlagbolzens wird mit dem Daumen der Schießhand oder mit dem der unterstützenden linken Hand beim Beidhandanschlag der Entspanndrucker betätigt.

⚠ Auch zum Entspannen ist die Waffe so zu halten, daß eine Gefährdung von Personen ausgeschlossen ist.

## Decocking the striker

To decock the striker, press the decocking key, either with the thumb of the shooting hand or with the supporting left hand if a two-handed grip is used.

⚠ When decocking too, hold the pistol so that any risk to persons is ruled out.

## Désarmement du percuteur

Pour désarmer le percuteur, actionner le poussoir de désarmement avec le pouce de la main qui tire ou de la main gauche de soutien en cas de tir à deux mains.

⚠ Même en la désarmant, tenir l'arme de sorte qu'un danger pour les personnes soit exclu.

## Desarmar el percutor

Para desarmar el percutor presionar el pulsador de desarme con el pulgar de la mano que va a disparar o con el pulgar izquierdo de la mano que apoya en caso de disparo con dos manos.

⚠ Incluso al desarmar sostener el arma de tal forma que se excluyan daños a la persona.



Die Pistole bei leereschossenem Magazin Nach dem Verschießen der letzten Patrone wird der Verschuß durch den Fanghebel in geöffneter Stellung gehalten. Soll weitergeschossen werden, leeres Magazin durch ein gefülltes Magazin ersetzen und durch Schließen des Verschlusses Patrone in das Patronenlager einführen.

 Achtung! Dabei keinen Finger am Abzugzüngel, Sicherheit beachten, die Pistole ist feuerbereit. Wird nicht weitergeschossen, Magazin herausnehmen, überprüfen, daß sich keine Patrone mehr im Patronenlager befindet, Verschuß schließen und Schlagbolzen durch Betätigung des Entspanndrückers entspannen.

Pistol with magazine emptied After the last round is fired, the slide assembly is locked open by its catch. To continue shooting, replace the empty magazine by a full one and chamber a round by closing the slide assembly.  Caution! Keep your finger off the trigger, and be especially careful; the pistol is ready to fire.

If you have finished shooting, remove the magazine, check that there is no round in the chamber, close the slide assembly, and decock the striker by pressing the decocking key.

Pistolet avec chargeur vidé Après le tir de la dernière cartouche, la culasse est maintenue en position ouverte par le levier d'arrêt. Si le tir doit être poursuivi, remplacer le chargeur vide par un plein et introduire la première cartouche dans la boîte de culasse en fermant la culasse.

 Attention! Pas de doigt sur la détente, respecter les consignes de sécurité, le pistolet est prêt à tirer. Si le tir est terminé, retirer le chargeur, vérifier qu'il n'y a plus de cartouche dans la boîte de culasse, et désarmer le percuteur en actionnant le poussoir de désarmement.

La pistola con cargador vacío Después de disparar el último cartucho, la corredera es retenida en la posición trasera por su palanca de retención. En caso de querer seguir disparando, sustituir el cargador vacío por uno lleno e introducir el cartucho en la recámara cerrando la corredera.

 ¡Atención! No apoyar el dedo en el gatillo, observar las medidas de seguridad, la pistola está dispuesta a disparar. En caso de no seguir disparando, sacar el cargador, asegurarse de que en la recámara no se encuentre ningún cartucho, cerrar la corredera y desarmar el percutor accionando el pulsador de desarme.

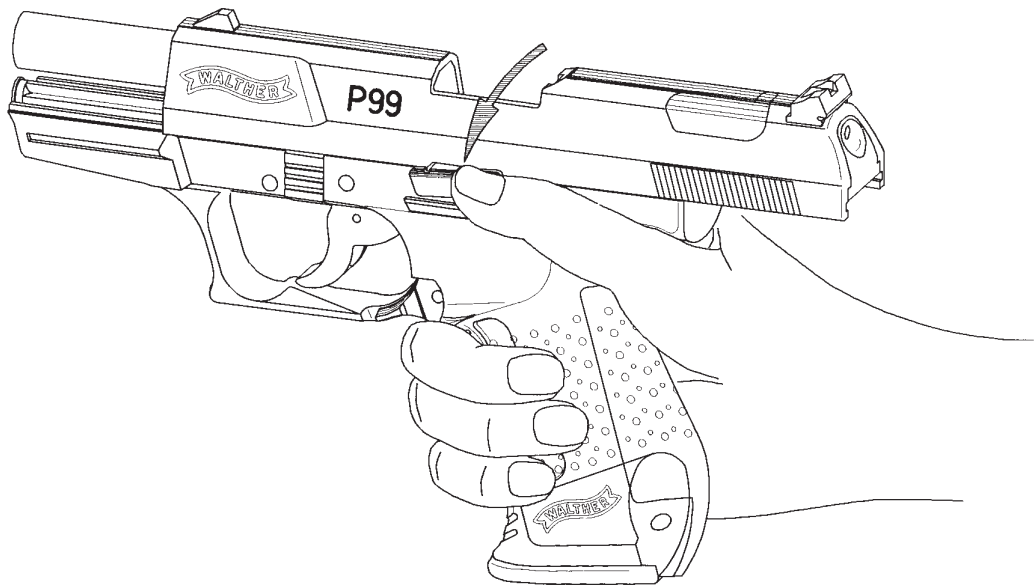

Entladen der Pistole  
Magazin entnehmen und Verschluss bis zum Anschlag zurückziehen. Die im Patronenlager befindliche Patrone wird ausgezogen und ausgeworfen.

 Sichtkontrolle ob Lauf frei.

Verschluss vorgeleiten lassen und Schlagbolzen mit dem Entspanndrucker entspannen.

Unloading the pistol  
Remove the magazine and draw back the slide assembly to the stop. The chambered round is drawn out and ejected.

 Make a visual check that the barrel is free.

Allow the slide assembly to slide forward and decock the striker with the decocking key.

Déchargement du pistolet  
Retirer le chargeur et reculer la culasse jusqu'en butée. La cartouche qui se trouve dans la boîte de culasse est dégagée et éjectée.

 Contrôle visuel du dégagement du canon.

Faire glisser la culasse vers l'avant et désarmer le percuteur au moyen du poussoir de désarmement.

Descargar la pistola  
Sacar el cargador y tirar la corredera hacia atrás hasta el tope. Con ello se extrae y se expulsa el cartucho que se encuentra en la recámara.

 Controlar visualmente si el cañón está libre.

Dejar deslizar la corredera hacia adelante y desarmar el percutor accionando el pulsador de desarme.



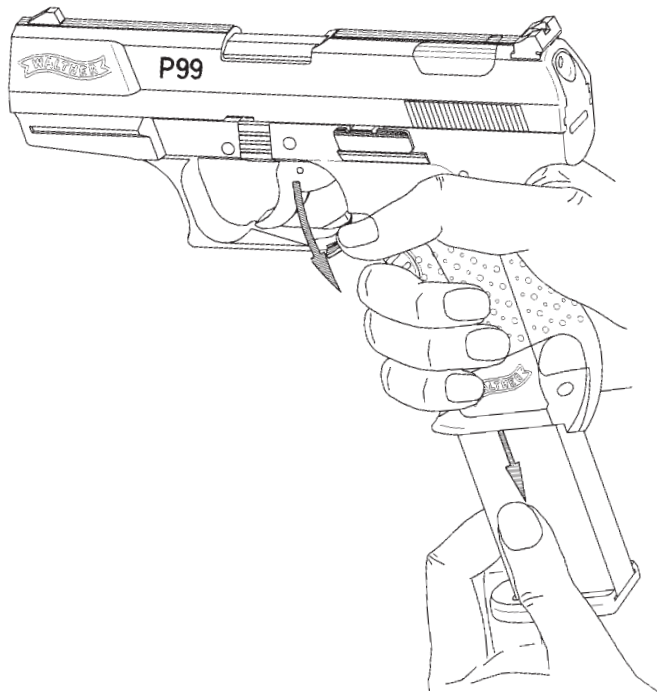

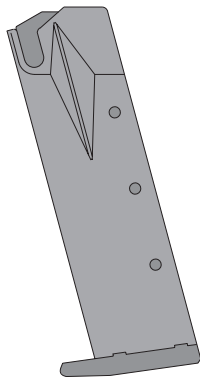
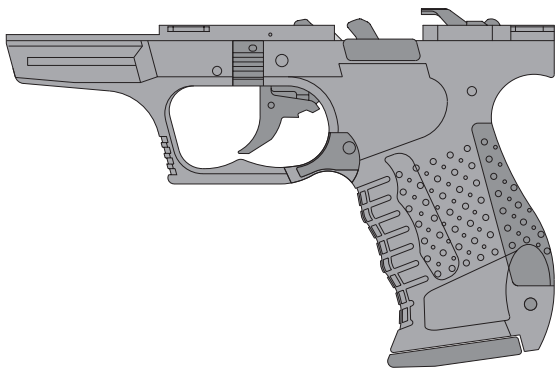
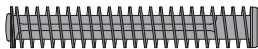
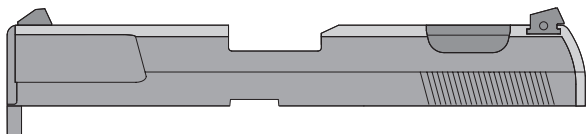

## Zerlegen der Pistole in die Hauptgruppen

Die Waffe darf nicht weiter demontiert werden als in vorliegender Bedienungsanleitung angeführt. Weitere Demontage, unsachgemäße Montage und Nichtbeachtung der Bedienungsanleitung entbinden den Hersteller hinsichtlich entstandener Personen- und Sachschäden von jeglichen Gewährleistungsansprüchen.

Die Pistole kann ohne Werkzeug in ihre Hauptgruppen zerlegt werden.

 Dazu Magazin herausnehmen und kontrollieren, ob Waffe entladen ist. Die Pistole läßt sich aus Sicherheitsgründen nur bei entspanntem Schlagbolzen zerlegen. Laufhaltebügel beidseitig nach unten drücken. Verschuß mit Lauf und Schließfedereinheit nach vorne vom

Griff abziehen (Durch Vordrücken des Abzugzüngels kann der Verschuß leichter abgezogen werden).

Schließfedereinheit leicht nach vorne drücken und entfernen. Anschließend Lauf aus dem Verschußstück herausnehmen.

## Stripping the pistol into its main assemblies

Do not strip down the pistol any further than shown in these Operating Instructions. Further stripping, incorrect reassembly and non-compliance with the Operating Instructions shall exempt the manufacturer from any warranty claims for to injury or damage suffered.

The pistol can be stripped down to its main assemblies without using a tool.

 To do so, remove the magazine and check that the pistol is unloaded. For safety reasons, the pistol can only be stripped when the striker is decocked. Press the barrel catch down on both sides. Pull the slide assembly with the barrel and recoil spring unit forwards off the frame (the slide assembly can

be removed more easily when the trigger is pressed forward). Push the recoil spring unit slightly forwards and then remove it. Finally, pull the barrel out of the slideassembly section.

Démontage du pistolet en ses éléments principaux  
Le pistolet ne doit pas être davantage démonté que ne l'indique le présent mode d'emploi. Un démontage supplémentaire, un montage non conforme et la non-observation du mode d'emploi libèrent le fabricant de toute prétention en garantie concernant des dommages corporels ou matériels subis. Le pistolet peut être démonté en ses éléments principaux sans outil.

 A cet effet, retirer le chargeur et contrôler que l'arme est déchargée. Pour des raisons de sécurité, le pistolet ne peut être démonté que lorsque le percuteur est désarmé. Pousser vers le bas et des deux côtés l'étrier de retenue du canon. Retirer de la poignée vers l'avant la culasse avec le canon et le bloc ressort

de recul (le retrait de la culasse est facilité en poussant la détente vers l'avant). Pousser légèrement vers l'avant le bloc ressort de recul, puis le retirer. Retirer enfin le canon de la culasse.

Desmontar la pistola en sus componentes principales  
El arma no debe de ser desmontada más allá de lo descrito en el presente manual de instrucciones. Otros desmontajes, montaje inadecuado y la no observación del manual de instrucciones desligan al fabricante de toda garantía en relación a daños a bienes o a la persona. La pistola puede ser desmontada en sus componentes principales sin ayuda de herramientas.

 En este caso sacar el cargador y controlar, si el arma está descargada. Debido a cuestiones de seguridad, la pistola puede desmontarse únicamente estando el percutor desarmado. Presionar el estribo para soporte cañón a ambos lados hacia abajo. Desprender la

corredera junto con el cañón y el grupo del resorte recuperador de la empuñadura, desplazándola hacia adelante (la corredera puede desprenderse más fácilmente presionando el gatillo hacia adelante). Apretar el resorte recuperador hacia adelante y retirarlo. Después sacar el cañón de la corredera.

**Ausbau der Schlagbolzeneinheit**  
Zur Demontage der Schlagbolzeneinheit (nur bei Hauptreinigung etwa alle 1000 Schuß!) wird die Waffe zuerst in ihre Hauptgruppen zerlegt. Anschließend wird die Nase A mit einem kleinen Schraubendreher eingedrückt, die Verschlusskappe kann nach unten abgezogen werden. Jetzt Entspannrücker betätigen und Schlagbolzeneinheit aus der Schlagbolzenführung ziehen. Der Entspannrücker kann ebenfalls entnommen werden.

**Removing the striker unit**  
To remove the striker unit (only during main cleaning after about every 1000 shots!), first strip the pistol down to its main assemblies. Then press in the lug A using a small screwdriver,

the slide assembly plate can be pulled off downwards. Now press the decocking key and pull the striker unit out of the striker guide. The decocking key can also be removed.

**Démontage du bloc percuteur**  
Pour démonter le bloc percuteur (seulement lors du grand nettoyage, environ tous les 1000 coups!), le pistolet doit tout d'abord être démonté en ses éléments principaux. Pousser ensuite l'ergot A avec un petit tournevis; la plaque de culasse peut alors être retirée vers le bas. Actionner ensuite le poussoir de désarmement et retirer le bloc percuteur de son guide. Le poussoir de désarmement peut de même être retiré.

**Extraer el grupo percutor**  
Para desmontar el grupo percutor (¡únicamente en el caso de limpieza general efectuados 1000 tiros!) desmontar el arma primeramente en sus componentes principales. Después apretar el saliente A con ayuda de un pequeño destornillador,

la tapa de la corredera podrá ser retirada hacia abajo. Ahora presionar el pulsador de desarme y separar el grupo percutor de la guía del percutor. Igualmente resulta posible extraer el pulsador de desarme.

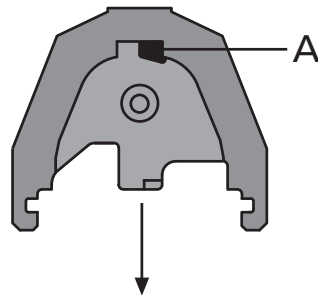

**Einbau der Schlagbolzeneinheit**  
Zuerst wird der Entspanndrucker in die Aussparung des Verschlusses eingesetzt und bis zur Endstellung eingedrückt. In dieser Stellung wird die Schlagbolzeneinheit bis zum Anschlag in die Schlagbolzenführung des Verschlusses eingeschoben und mit der Verschlusskappe verriegelt.

**Fitting the striker unit**  
First insert the decocking key into the recess in the slide assembly and press it into its final position. In this position insert the striker unit up to the stop in the striker guide of the slide assembly and lock it with the slide assembly plate.

**Montage du bloc percuteur**  
Le poussoir de désarmement est tout d'abord placé dans l'évidement de la culasse, puis poussé jusqu'à sa position finale. Dans cette position, introduire dans le guide de percuteur le bloc percuteur jusqu'en butée, et le verrouiller avec la plaque de culasse.

**Montar el grupo percutor**  
Primero colocar el pulsador de desarme en el rebaje de la corredera y apretar hasta que alcance su posición final. En esta posición encajar el grupo percutor en la guía de la corredera hasta el tope y enclavar con la tapa de la corredera.

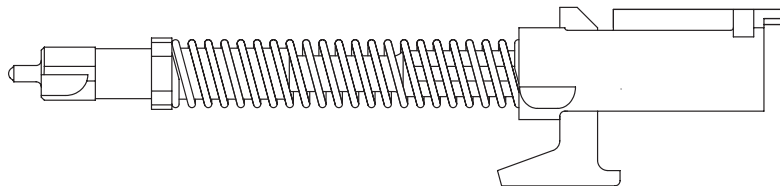

Schlagbolzeneinheit  
Striker unit  
Bloc percuteur  
Grupo percutor

## Zusammensetzen der Pistole

Das Zusammensetzen geschieht in umgekehrter Reihenfolge. Lauf in den Verschuß einlegen und Schließfedereinheit montieren. Dabei darauf achten, daß sich der große Bund der Schließfedereinheit in der dafür vorgesehenen Ausparung am Lauf abstützt. Das System (Verschuß, Lauf und Schließfedereinheit) auf den Griff aufschieben. Verschuß so weit zurückziehen, bis der Laufhalter einrastet, abschließend Magazin einsetzen. Kontrolle, ob Schlagbolzen gespannt, gegebenenfalls am Entspanndrucker entspannen.

Reassembling the pistol  
Reassembly takes place in reverse order. Place the barrel in the slide assembly and fit the recoil spring unit. Ensure here that the large collar of the recoil spring unit rests in the recess provided for it on the barrel. Slide the system (slide assembly, barrel and recoil spring unit) onto the frame. Draw back the slide assembly far enough for the barrel catch to engage, then insert the magazine. Check whether the striker is cocked, if necessary decock it using the decocking key.

Remontage du pistolet  
Le remontage du pistolet s'effectue dans l'ordre inverse. Placer le canon dans la culasse et monter le bloc ressort de recul, en veillant à ce que son grand collet s'appuie dans l'évidement du canon prévu à cet effet. Engager l'ensemble (culasse, canon et bloc ressort de recul) dans la poignée. Reculer la culasse jusqu'à ce que l'arrêtoir de canon s'encoche, puis insérer le chargeur. Contrôler si le percuteur est armé et, le cas échéant, le désarmer avec le poussoir de désarmement.

Montaje de la pistola  
El montaje de la pistola se efectúa por orden inverso. Colocar el cañón en la corredera y montar el grupo del resorte recuperador. Asegurarse de que el gollete grande del grupo del resorte recuperador se apoye en el rebaje previsto del cañón. Colocar el sistema (corredera, cañón y grupo del resorte recuperador) sobre la empuñadura. Tirar la corredera hacia atrás hasta que encaje el soporte de cañón, después montar el cargador. Controlar si el percutor está armado, en caso dado desarmar con el pulsador de desarme.

## Anpassen des Griffes

Um den Griff der Waffe optimal an die Hand anpassen zu können, besteht die Möglichkeit den montierten mittelgroßen Griffrückens wahlweise durch einen kleineren oder größeren Griffrückens auszutauschen. Dazu wird der Schwerspannstift A mit einem Durchschlag aus- geschoben und nach Einbau des gewünschten Griffrückens wieder eingesetzt.

## Adjusting the grip

To ensure an optimum grip of the pistol by the hand, it is possible to replace the medium-sized backstrap provided by a smaller or larger one. To do so, push out the dowel pin A with a drift and then re-insert it after installation of the required backstrap.

## Adaptation de la poignée

Pour adapter la poignée à la main de façon optimale, il est possible d'échanger le dos de poignée de taille moyenne par un dos plus petit ou plus grand. Pour ce faire, extraire la goupille fendue A avec un chassegoupille, puis la replacer après mise en place du dos de poignée souhaité.

## Ajustar la empuñadura

Para poder ajustar la empuñadura del arma a la mano de manera óptima, existe la posibilidad de sustituir la parte trasera de la empuñadura ya montada de tamaño medio por una más pequeña o una mayor, según elección.

Presionar para ello el pasador elástico A por medio de un punzón hasta que salga y des-

pués de montar la parte trasera de la empuñadura deseada volver a incorporarlo.

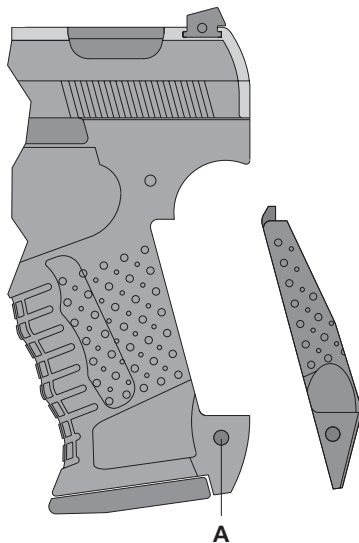



## Riemenöse

Der zur Befestigung des Griffrückens verwendete Schwertschannstift bildet zusammen mit einer Aussparung im Griffrückken eine Riemenöse (für USA optional) zur Befestigung der Fangschnur. Zur Anbringung wird der Spannstift ausgeschoben und die Fangschnur oder ein vorhandenes Adapterstück eingelegt. Abschließend wird der Spannstift wieder eingesetzt.

## Lanyard loop

The heavy dowel pin used to attach the backstrap forms in conjunction with a recess in the backstrap an eye bolt (optional for USA) for attaching a lanyard. To fasten it, push out the dowel pin and insert the lanyard or an existing adapter. Finally put the dowel pin back in.

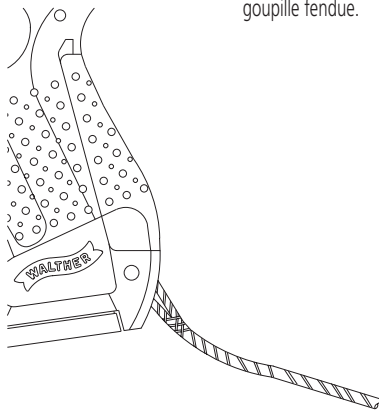

## Oeillet pour bretelle

La goupille fendue utilisée pour fixer le dos de la poignée forme, avec un évidement pratiqué dans le dos de poignée, un oeillet (option pour les USA) permettant de fixer une bretelle. Pour la poser, extraire la goupille fendue et introduire la bretelle ou un adaptateur existant. Replacer ensuite la goupille fendue.

## Enganche de correa

El pasador elástico que se utiliza para sujetar la parte trasera de la empuñadura forma un enganche de correa junto con un rebaje en la parte trasera de la empuñadura con el fin de sujetar la correa de retenida (opcional para E.E.U.U.). Para colocar esta correa presionar el pasador elástico hasta que salga e incorporar la correa de retenida o una pieza adaptadora. Como último volver a colocar el pasador.

## Visierung

Das Visier und Korn sind leicht auszutauschen und in der Höhe und Seite einstellbar. Visier und Korn besitzen Kontrasteinlagen für die schnelle Zielerfassung.

Das Visier wird in zwei Varianten angeboten, zum einen mit einer zu einem Rahmen ausgebildeten Kontrasteinlage, zum anderen mit zwei Kontrastpunkten (USA-Variante).

### Seitliche Verstellung:

Bei Rechtsschuß Visierschraube nach rechts, bei Linksschuß nach links drehen. Die Ver-

stellung um eine Rast ergibt auf 25 m Zielentfernung eine Treffpunktverlagerung von ca. 2 cm.

### Höhenverstellung:

Durch Einsetzen verschieden hoher Korne wird die Höhe justiert. Bei Tiefschuß wird ein niedrigeres, bei Hochschuß ein höheres Korn verwendet. Zum Auswechseln des Kornes Lauf aus der Waffe entfernen, Kornhalteschraube von Verschlußinnenseite aus lösen und Korn abnehmen. Die Montage erfolgt in umgekehrter Reihenfolge.

## Sights

The rear sight and front sight are easy to replace and are adjustable both for elevation and windage. The rear sight and front sight have contrast marking for rapid target acquisition. The rear sight is available in two variants, either with white outline, or with two white dots (USA variant).

### Windage correction:

If the shots group to the right, turn the rear sight screw clockwise, if to the left counter-clockwise. Adjustment by one

click moves the hit point some 2 cm over a 25 m distance from target.

### Elevation correction:

The elevation is corrected by inserting front sights of differing height.

If the shots group low, use a lower front sight, for high grouping a higher one. To change the front sight, remove the barrel from the pistol, undo the front sight retaining screw from inside the slide assembly and remove the front sight. Assembly is in reverse order.

## Visée

La hausse et le guidon sont facilement interchangeables et réglables en hauteur et latéralement. La hausse et le guidon sont munis de marques contrastées permettant de repérer rapidement la cible. La hausse est proposée en deux versions, l'une avec un marquage contrasté formant un cadre, l'autre avec deux points contrastés (variante USA).

### Réglage latéral:

Tourner la vis de hausse vers la droite en cas de tir trop à droite, et vers la gauche en cas de tir trop à gauche. La rotation d'un cran correspond à un déplacement du point d'impact d'env. 2 cm sur une cible éloignée de 25 m.

## Réglage en hauteur:

La hauteur s'ajuste en utilisant des guidons de hauteurs différentes.

Utiliser un guidon plus bas en cas de tir trop bas, et un guidon plus haut en cas de tir trop haut. Pour changer de guidon, retirer le canon de l'arme, dévisser la vis d'arrêt du guidon de l'intérieur de la culasse, et retirer le guidon.

Le montage s'effectue dans l'ordre inverse.

## Dispositivo de puntería

Tanto el alza como el punto de mira pueden ser sustituidos fácilmente y son ajustables en altura y lateralmente. Ambos tienen señalizaciones de contraste para una rápida detección del blanco. El alza se ofrece en dos variantes, por un lado con una señalización de contraste en forma de margen, por el otro con dos puntos de contraste (variante para los E.E.U.U.).

### Ajuste lateral:

Si el impacto va a la derecha girar el tornillo de alza hacia la derecha, si el impacto va a la izquierda girar hacia la izquierda. A una distancia al blanco de 25 m un click equivale a un centro de impactos desplazado de aproximadamente 2 cm.

## Ajuste en altura:

Colocando diferentes puntos de mira elevados se puede ajustar la altura. Si el impacto va por debajo se utiliza un punto de mira más pequeño, en caso de un impacto que vaya por encima un punto de mira mayor. Para poder cambiar el punto de mira extraer el cañón del arma, soltar el tornillo de sujeción del punto de mira por la parte interior de la corredera y quitar el punto de mira. El montaje se efectúa por orden inverso.

## Reinigen der Waffe

Um die Funktionssicherheit zu erhalten und die Lebensdauer zu erhöhen, sollte die Waffe regelmäßig gereinigt und gepflegt werden.

Nach jedem Schießen:

- Demontage der Waffe in die Hauptgruppen.
- Reinigen der verschmutzten Teile an Verschuß, Magazinlippen, Zubringer und Griffstück mit Reinigungsbürste und Putzlappen.
- Reinigung des Laufes mit ölgetränkter Reinigungsbürste. Reinigungsbürste und anschließend Reinigungsdochte von der Laderaumseite beginnend mehrfach durchziehen
- Metallteile leicht einölen

- Waffe wieder montieren und auf Gängigkeit und einwandfreie Funktion überprüfen.

Etwa nach allen 1000 Schuß:

- Reinigung wie nach jedem Schießen (s.o.)
- Schlagbolzen demontieren
- Schlagbolzenführung im Verschuß und Schlagbolzen reinigen, anschließend leicht einölen.
- Waffe wieder montieren und auf Gängigkeit und einwandfreie Funktion überprüfen.

## Cleaning the pistol

To keep the pistol in good working order and to prolong its useful life, it should be cleaned regularly and properly cared for.

After every shooting session:

- Strip the pistol down to its main assemblies.
- Clean the soiled parts of the slide assembly, magazine lips, follower and frame with a cleaning brush and cloth.
- Clean the barrel with an oil-soaked cleaning brush. Pull the latter and then the pull-throughs several times through the barrel, starting from the chamber side.
- Lightly oil the metal parts.
- Re-assemble the pistol and check it for easy action and fault-free operation.

After about every 1000 shots:

- Cleaning as for after shooting (see above)
- Remove the striker.
- Clean the striker guide in the slide assembly and the striker itself, then lightly oil them.
- Re-assemble the pistol and check it for easy action and fault-free operation.

## Nettoyage de l'arme

L'arme doit être nettoyée et entretenue régulièrement pour conserver sa sécurité de fonctionnement et augmenter sa longévité.

Après chaque séance de tir:

- Démontage de l'arme en ses éléments principaux.
  - Nettoyage des pièces en crassées sur la culasse, des lèvres du chargeur, du dispositif d'alimentation et de la poignée avec un écouvillon et un chiffon.
  - Nettoyage du canon avec un écouvillon imbibé d'huile. Passer plusieurs fois l'écouvillon, puis le cordon de nettoyage à travers le canon, en commençant par la zone de chargement.
  - Huiler légèrement les pièces métalliques.
- Remonter l'arme et vérifier son bon fonctionnement.

Après 1000 coups environ:

- Nettoyage comme après chaque séance de tir (cf. ci-dessus).
- Démontez le percuteur.
- Nettoyer le percuteur et son guide dans la culasse, puis le huiler légèrement.
- Remonter l'arme et vérifier son bon fonctionnement.

## Limpieza del arma

Con el fin de mantener la seguridad en el funcionamiento y aumentar la duración el arma debe de ser limpiada y cuidada periódicamente.

Después de cada uso:

- Desmontar el arma en sus componentes principales.
- Limpiar las piezas ensuciadas en la corredera, en los labios del cargador, en el elevador y en la empuñadura con ayuda de un cepillo y un trapo de limpieza.
- Limpiar el cañón con el cepillo impregnado con aceite. Pasar varias veces por el interior con el cepillo y más tarde con un trozo de correa de algodón, comenzando por la parte del cargador.

- Engrasar las piezas metálicas ligeramente.

- Volver a montar el arma y comprobar suavidad y funcionamiento perfecto.

Efectuados los 1000 tiros aproximadamente:

- Limpiar de la misma manera como después de cada uso (véase más arriba).
- Desmontar el percutor.
- Limpiar la guía del percutor en la corredera y el percutor, después engrasarlo ligeramente.
- Volver a montar el arma y comprobar suavidad y funcionamiento perfecto.

Lieferumfang	Scope of delivery	Étendue de la livraison	Volumen de suministro
Kunststoffbox	Plastic box	Coffret en plastique	Caja de plástico
Reservemagazin	Spare magazine	Chargeur de rechange	Cargador de repuesto
Schraubendreher	Screwdriver	Tournevis	Destornillador
Putzstock	Cleaning rod	Tige de nettoyage	Varilla de limpieza
3 Korne in verschiedenen Höhen	3 front sights in different heights	3 guidons de différents hauteurs	3 puntos de mira de diferente altura
Griffücken Größe S und Größe L	Backstraps Sizes S and L	Dos de poignée, tailles S et L	Parte trasera de empuñadura talla S y L
Bedienungsanleitung, Schußbild	Operating Instructions, test target	Mode d'emploi et cibles d'épreuve	Manual de instrucciones, prueba de precisión
Sonderzubehör	Special accessory	Accessoires spéciaux	Accesorios especiales
optoelektronische Zieleinrichtung	Optoelectronic aiming device	Dispositif de visée optoélectronique	Dispositivo de puntería optoelectrónico
Nachtvisierung	Night sights	Viseur nocturne	Alza para tiro nocturno
Schnellspannholster	Rapid cocking holster	Holster à armement rapide	Tapafunda de armado rápido

## Technische Daten

Kaliber:	9 mm x 19
Verriegelungsart:	Browningsystem ohne Zwischenglied
Abzugsprinzip:	Normal- u. Spannabzug
Normalabzugskraft:	20 N
Spannabzugskraft:	35 N
Abzugsweg Normalabzug:	5 mm
Abzugsweg Spannabzug:	14 mm
Magazinkapazität:	16/10 Patronen
Maße (L/H/B):	180 mm/135 mm/29 (32) mm
Lauflänge:	102 mm
Visierlänge:	159 mm
Kimmenbreite:	4,6 mm
Kornbreite:	3,6 mm
Gewicht (ohne Magazin):	630 g
Gewicht 10Schuß-Magazin (leer):	70 g
Gewicht 16Schuß-Magazin (leer):	80 g

## Technical specifications

Caliber:	9 mm x 19
Breech locking mode:	linkless Browning-type system
Trigger principle:	single and double action
Single action trigger pull:	20 N
Double action trigger pull:	35 N
Single action trigger travel:	5 mm
Double action trigger travel:	14 mm
Magazine capacity:	16/10 rounds
Dimensions (L/H/W):	180 mm/135 mm/29 (32) mm
Barrel length:	102 mm
Sight radius:	159 mm
Width of rear sight:	4.6 mm
Width of front sight:	3.6 mm
Weight (without magazine):	630 g
Weight 10 shot magazine (empty):	70 g
Weight 16 shot magazine (empty):	80 g

## Caractéristiques techniques

Calibre:	9 mm x 19
Type de verrouillage:	système Browning, sans élément intermédiaire
Système de détente:	à simple et à double action
Effort de détente à simple action:	20 N
Effort de détente à double action:	35 N
Course de détente à simple action:	5 mm
Course de détente à double action:	14 mm
Capacité du chargeur:	16/10 cartouches
Dimensions (L/H/I):	180 mm/135 mm/29 (32) mm
Longueur du canon:	102 mm
Longueur de visée:	159 mm
Largeur du cran de mire:	4,6 mm
Largeur du guidon:	3,6 mm
Poids (sans chargeur):	630 g
Poids du chargeur 10 coups (vide):	70 g
Poids du chargeur 16 coups (vide):	80 g

## Características técnicas

Calibre:	9 mm x 19
Sistema de cierre:	Sistema Browning sin elemento intermedio
Tipo del gatillo:	normal y de doble acción
Fuerza del gatillo normal:	20 N
Fuerza del gatillo de doble acción:	35 N
Carrera del gatillo normal:	5 mm
Carrera del gatillo de doble acción:	14 mm
Capacidad de cargador:	16/10 cartuchos
Dimensiones (Long./Alt./Anch.):	180 mm/135 mm/29 (32) mm
Longitud del cañón:	102 mm
Línea de mira:	159 mm
Anchura del alza:	4,6 mm
Anchura del punto de mira:	3,6 mm
Peso (sin cargador):	630 g
Peso cargador de 10 tiros (vacío):	70 g
Peso cargador de 16 tiros (vacío):	80 g



Carl Walther GmbH  
Sportwaffen  
Postfach 43 25  
D-89033 Ulm  
Telefon 07 31-15 39-0  
Telefax 07 31-15 39 170

Technische Änderungen vorbehalten.  
Subjects to technical modifications.  
Sous réserve de modifications techniques.  
Reservado el derecho de introducir modificaciones.  
262 81 21.08-96.3.0.17